

CASA DE MARCAT ELECTRONICA FISCALA
DATECS model DP-05

Manualul utilizatorului

Utilizarea informațiilor din acest document nu este permisă, prin orice mijloace și în nici un caz, fără un consimțământ scris de la DATECS Ltd.

Sofia 1784 ,. „Tzarigradsko shosse“ blvd. 115A, Tel .: 02 8165 500, fax: 02 8165 510, e-mail: sales@datecs.bg

Versiune: ianuarie 2019

CUPRINS

INTRODUCERE.....	3
TERMENI SI ABREVIERI.....	3
FUNCTIONALITATI DE BAZA ȘI CARACTERISTICI TEHNICE.....	4
TASTATURĂ.....	5
DESPACHETARE.....	6
PORNIREA AMEF (ON / OFF).....	6
Încărcarea hârtiei	6
MODURILE DE OPERARE	7
(4) Modul Programare	8
Taste funcționale în modul „Programare “	8
Descriere Parametri	9
(1) Modul Vânzări	19
Selectarea modului.....	19
Taste funcționale în modul Vânzări	19
Cazuri de lucru specifice în mod „VÂNZĂRI“	22
(2) Modul Rapoarte X.....	25
1. Selectarea modului	25
2. Tipurile de rapoarte X	25
(3) Modul Rapoarte Fiscale - Rapoarte Zilnice cu descărcare de registre.....	26
1. Selectarea modului	26
2. Tipuri de rapoarte fiscale.....	26
(5) Modul Rapoarte INFO AMEF	27
1. Selectarea modului	27
2. Tipuri de rapoarte AMEF	28
(6 - 9) ALTE MODURI	29
ERORI POSIBILE AMEF ȘI METODE DE REZOLVARE	30

INTRODUCERE

Acest manual prezintă caracteristicile tehnice și funcționale ale aparatului de marcat electronic fiscal DATECS model DP-05 (referita mai jos și ca AMEF) și modulele sale de operare. O atenție sporită a fost acordată pregătirii AMEF pentru funcționare, utilizării corecte și întreținerii sale adecvate.

Funcționalitățile oferite de DATECS DP-05 răspund cerințelor clienților în ceea ce privește desfășurarea activității comerciale și evidența financiar-contabilă și au aplicabilitate în magazine, supermarketuri, farmacii, restaurante și multe alte tipuri de comerț și servicii. O diferențiere de funcționalitate o constituie mobilitatea AMEF DP-05 aceasta putând fi folosită în toate modelele de „Point of Sale” care implică deplasare (exemple: expoziții, restaurante, terase, comerț ambulant, prestări de servicii) Casele de marcat DP-05 asigură o informație contabilă utilă și completă atât pentru conducătorul organizației comerciale cât și pentru autoritățile fiscale.

TERMENI SI ABREVIERI

AMEF – Aparat de marcat electronic fiscal

DMJE – Dispozitiv de Memorare a Jurnalului Electronic, memorie FLASH de tip microSD

MF – Memorie Fiscala

JE – Jurnal Electronic

Z (Raport Z, Raport zilnic fiscal) – Procedura de scriere a datelor înregistrate din registrele AMEF în MF, de descărcare a registrelor, de generare și tipărire a unui raport recapitulativ pentru perioada raportată. Acest raport are valoare fiscală.

X (Raport X) – Raport intermediar de activitate, personalizat după mai multe criterii. Generarea și tipărirea lui nu presupune scriere în MF sau descărcarea registrelor. Rapoartele X nu au valoare fiscală.

PLU – cod numeric asociat unui articol, folosit în referirea acestuia și a parametrilor lui (nume, preț, U.M., cota TVA)

PinPad Datecs – terminal de plată cu cardul, asociat AMEF și care, execută funcțiile specifice necesare autorizării și decontării plăților cu cardul

Închidere zi PinPad (Batch Settlement) – Procedura de transmitere la banca acceptatoare a tranzacțiilor finalizate pentru care trebuie efectuată decontarea.

Cote TVA – Înregistrări numerice cu regim special care sunt folosite în calculul Taxei pe Valoarea Adăugată. Atenție! Datecs DP-05 nu permite vânzări fără calculul TVA.

Coduri de bare, Barcode – reprezentare standardizată (de bare negre de diferite grosimi pe fundal alb) folosite la etichetarea produselor.

SAM – modul securizat de acces folosit pentru stocarea semnăturii digitale.

FUNCTIONALITATI DE BAZA ȘI CARACTERISTICI TEHNICE

Aparat De Marcat Electronic Fiscal Portabil Datecs Model DP-05	
Parametri	Valori
Numărul maxim de articole care pot fi stocate în baza de date	Până la 100 000
Lungime nume articol (PLU)	Până la 72 de caractere
Tipuri de coduri de bare atașate la articole	EAN-13, EAN-8, UPC, Barcode de pe eticheta cântar
Tipuri de taxe	<input type="checkbox"/> Cote TVA: <ul style="list-style-type: none"> • 5 cote taxabile programabile, • 1 cota - scutit TVA; <input type="checkbox"/> alte taxe
Grupe de articole	Până la 99
Departamente	Până la 99
Numărul de operatori	Până la 30
Tipuri de plată	<ul style="list-style-type: none"> ▪ Numerar (implicit) ▪ Fixe: avans in numerar(cash back), card (card bancar), voucher, credit, metode moderne de plata, tichete cadou, tichete de masa, ▪ Programabile: altele
AMEF modurile de funcționare	<ul style="list-style-type: none"> <li style="width: 50%;">▪ 1 Vânzări (Înregistrare); <li style="width: 50%;">▪ 2 Rapoarte X; <li style="width: 50%;">▪ 3 Rap. Fiscale; <li style="width: 50%;">▪ 4 Programare; <li style="width: 50%;">▪ 5 Rap. Info AMEF; <li style="width: 50%;">▪ 6 Conexiune PC; <li style="width: 50%;">▪ 7 Service; <li style="width: 50%;">▪ 8 Teste; <li style="width: 50%;">▪ 9 Jurnal Electronic
Comunicare online cu PC:	<ul style="list-style-type: none"> ▪ pentru programarea, citirea și emiterea de rapoarte din baza de date a articolelor; ▪ pentru configurarea parametrilor AMEF; ▪ pentru emiterea de bonuri fiscale, rapoarte de închidere precum și emiterea de documente nefiscale.
Jurnal electronic	Da (Stocare pe microSD card – de la 8GB pana la 32GB)
Memoria fiscala	Non-volatila, max 2500 rapoarte fiscale zilnice
Modul Criptografic	EAL 5+
Semnătura Electronica	X.509.V3, RSA 2048 biți
Caractere tipărite per linie	42
Modul Bluetooth	Opțional
Imprimanta termică	MLT-289 XS
Acumulator	Li-Ion 7,4V 2000mAh
Viteza de Tipărire	12 linii / secundă
Imprimare grafică <ul style="list-style-type: none"> ▪ logo grafic ▪ coduri de bare 	<ul style="list-style-type: none"> ▪ Dimensiune suportată 384 x 96 dots (max. 384 x 336 puncte) ▪ Tipuri de bar code: EAN8, EAN13, Code128, Interleaved 2

	of 5, QR code
Consumabile – hârtie termica	<ul style="list-style-type: none"> ▪ lățime 57 mm ▪ grosime de la 60 la 72 μm ▪ diametrul rolei pana la 50 mm
Ecran Operator Afișaj Client	<ul style="list-style-type: none"> ▪ LCD grafic, 2 linii x 16 caractere ▪ LCD, 1 linie x 16 caractere (optional)
Tastatură	29 taste
Alimentare	Alimentator - 9Vcc / 1A, intrare: 100-240Vca 50-60Hz
Baterie internă ceas / calendar (baterie nouă)	Asigura funcționarea pentru 90 zile după deconectarea de la sursa de curent
Temperatura de Operare si Umiditate	De la - 10° C până la +40° C / Umiditatea relativa fără condens 40-80%
Dimensiuni (lățime x lungime x înălțime) mm	88 / 194 / 66
Greutate, kg	0,525 kg (cu rolă de hârtie)
Interfețe pentru dispozitive suplimentare	<ul style="list-style-type: none"> ▪ 1 x mini USB poate fi configurat sa lucreze in mod conexiune PC,sau poate fi folosit pentru descarcarea fisierelor si mf ▪ Modem GSM / GPRS incorporat

TASTATURĂ



DESPACHETARE

După ce scoateți casa de marcat electronica din cutie și înlăturați protecțiile de carton și folia de plastic, veți găsi:

- un manual de utilizare;
- un certificat de conformitate
- Cartea de intervenții

- *NU instalați casa de marcat electronica la lumină solară directă sau în apropierea surselor de căldură!*
- *Amplasați casa de marcat într-un loc adecvat pentru operare astfel încât, atât clientul și operatorul să poată vedea informațiile afișate.*
- *NU instalați aparatul în locuri cu mult praf!*

PORNIREA AMEF (ON / OFF)

Casa de marcat DP-050 este livrată împreună cu alimentatorul de curent electric. Alimentatorul este destinat să funcționeze cu tensiune de intrare 100 ... 240 Vca / 50Hz.

AMEF poate fi pornit prin apăsarea tastei . Pe ecran este afișat meniul principal <<MENIU >>.

AMEF se va opri din meniul principal <<MENIU >> după apăsarea tastei  sau prin selectarea opțiunii 10 din meniu.



- *Nu folosiți alte tipuri de alimentatoare în afara celor recomandate de producător.*
- *Conectați casa de marcat doar la prize cu împământare!*
- *Evitați conectarea alimentatorului AMEF la un bloc de conectare (priza multiplă), împreună cu alți consumatori puternici de energie (frigidere, congelatoare, cuptoare, motoare electrice etc.)*
- *Conectați alimentatorul AMEF la rețea pentru încărcarea acumulatorului înglobat, cu 24 de ore înainte de utilizarea AMEF! Înainte de a începe lucrul, verificați dacă există hârtie introdusă în AMEF!*

- *Sesizați orice anomalie în funcționarea AMEF unității de service cu care aveți contract.*
- *Asigurați-vă ca toate intervențiile asupra casei de marcat sunt efectuate de un tehnician autorizat, reprezentant al unei firme de service autorizate să intervină asupra acestui model de casa de marcat. Pentru o listă actualizată a firmelor de service autorizate, verificați site-ul importatorului: datecs.ro*
- *Asigurați-vă ca toate intervențiile asupra casei de marcat au fost notate în cartea de intervenții a aparatului.*
- *Verificați periodic integritatea sigiliului aplicat casei de marcat.*

Încărcarea hârtiei

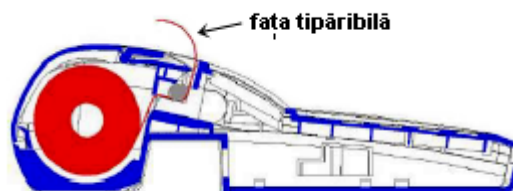
- Scoateți capacul imprimantei;
- Așezați rola de hârtie;
- Derulați aproximativ 10-15 cm din rola de hârtie;
- Închideți capacul apăsându-l ușor. Dacă întâmpinați rezistență, reasezați rola de hârtie și repetați închiderea capacului;



- Pentru avans hârtie apăsați  și urmăriți derularea hârtiei către exterior (procedura de avans hârtie e valabilă în Modul Vânzări). Dacă hârtia nu se derulează, deschideți capacul și rearanjați rola;
- Dacă ați rămas fără hârtie în timpul tipăririi unui document (bon fiscal, raport fiscal sau nefiscal), introduceți rola de hârtie (conform instrucțiunilor) și apăsați tasta  pentru deblocarea casei de marcat.

Modurile de operare

DP-05 suportă mai multe moduri de operare care permit următoarele: accesul rapid la toți parametrii de funcționare, modificarea lor, imprimarea de rapoarte, comunicarea cu un computer și vânzări de la tastatură. Interacțiunea cu operatorul se face prin mesaje scrise fie ca sunt descrieri ale meniului casei de marcat sau mesaje de eroare datorate operării eronate.

După pornirea aparatului (cu tasta ), pe ecran este afișat << MENU >>:

Meniul principal oferă acces la următoarele moduri:





număr Mod	Descriere	număr Mod	Descriere
1	VANZARI	6	CONEXIUNE PC
2	RAPOARTE X	7	SERVICE
3	RAP. FISCALE	8	TESTE
4	PROGRAMARE	9	JURNAL ELECTRONIC
5	RAP. INFO AMEF	10	OPRIRE

1. Alegerea unui mod de funcționare

Fiecare mod poate fi accesat următorul fel:

-cu tasta numerică corespunzătoare

-cu ajutorul tastelor  /  va poziționați pe modul dorit și îl selectați prin apăsarea .

Cu tasta  puteți ieși din orice mod reveniți la meniul anterior.

2. Accesul la moduri:

Operatorii nu au drepturi egale la accesarea modurilor. Permisunile de acces pentru operatorii sunt:

- Operatorii 1..23 (casieri) au acces numai la modul VANZARI
- Operatorii 24, 25 au acces la modurile VANZARI, RAPOARTE X
- Operatorii 26, 27 au acces la modurile VANZARI, RAPOARTE X, RAPOARTE FISCALE si Jurnal Electronic
- Operatorii 28, 29, 30 (manageri) au acces la modurile VANZARI , RAPOARTE X, RAPOARTE FISCALE, PROGRAMARE si Jurnal Electronic,
- Toți operatorii au acces la modul TESTE SI CONEXIUNE PC.
- Numai tehnicienii de service autorizați au acces la modul SERVICE

După apăsarea tastei corespunzătoare pentru a selecta un mod, în cazul în care modul necesită o parolă, o invitație de a introduce parola operatorului este afișată pe ecran. Pentru a accesa modul, operatorul trebuie să-și

introducă parola (minim 4 digiți, maxim 8 digiți) și apoi să apese tasta . Exemple: 0001 - 0030 sau 00000001 - 00000030

3. Personalizarea afișării modurilor in <MENU>

AMEF oferă posibilitatea de schimbare a afișării modurilor meniului principal. Secțiunile utilizate rar (sau deloc) pot fi ascunse cu excepția modurilor VÂNZĂRI și RAPOARTE Z, care trebuie să fie întotdeauna vizibile. Tipul de meniu se

schimbă prin apăsarea succesivă a butoanelor       (secvență taste) după cum urmează:

Meniul complet secvență taste Meniu scurt

MENIU
1) VANZARI
2) RAPOARTE X
3) RAP. FISCALE
4) PROGRAMARE
5) RAP. INFO AMEF
6) CONEXIUNE PC
7) SERVICE
8) TESTE
9) JURNAL ELECTRONIC
10) OPRIRE

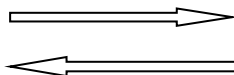

MENIU
1) VANZARI
3) RAP. FISCALE
10) OPRIRE



(4) Modul Programare

Dacă doriți să programați singur AMEF citiți cu atenție acest capitol.

În cazul în care AMEF este deja programat de către un tehnician de service, săriți peste acest capitol.

„Modul Programare permite setarea principalilor parametri grupați în funcție de modul în care aceștia sunt utilizați în activitatea AMEF. Fiecare parametru este accesat prin diferite meniuri. Parametrii sunt modificați în modul Programare, iar valoarea lor este afișată pe ecran.

Pentru a accesa modul „Programare“:

1. Porniți de la ecranul unde este afișat meniul principal:
2. Pentru a accesa modul „Programare“ apăsați tasta  sau poziționați-vă cu tasta  pe modul

MENIU
4) PROGRAMARE

„Programare”. Selectați-l cu .

1. Introduceți parola (secvență de taste numerice) și confirmați cu .
2. Alegeți parametrii pe care doriți să îi modificați:

Introduceți
.....

1	Programare Antet	2	Programare Articole	3	Programare Preț Articol
4	Programare Departamente	5	Programare Cote TVA	6	Programare Casieri
7	Setare Data / Ora	8	Programare Moduri de Plata	9	Programare Mesaj Final Bon
10	Programare Monede	11	Programare Unități de Măsură	12	Programare Grupe Articole
		13	Configurare		









3. Valorile parametrilor sunt schimbate cu ajutorul tastelor funcționale în modul Programare.

Taste funcționale în modul „Programare “









Fiecare parametru are câmpuri, care definesc caracteristicile sale. Unii dintre parametri au mai mult de un câmp. De exemplu, articolele au până la 100.000 de înregistrări - numărul maxim de articole programabile, fiecare dintre ele având diferite câmpuri - nume, preț, cantitate, etc.

Pentru a programa un parametru, intrați în modul Programare. Intrarea în modul Programare se face automat prin alegerea unui câmp al parametrului care va fi schimbat. Câmpurile de tip alfabetic sau cifre pot fi editate. Când programați câmpuri cu valori numerice, este posibil să introduceți numai cifre dintr-o valoare, definită la nivelul parametrului (a se vedea „DESCRIERE PARAMETRI “). Pentru editarea câmpurilor cu valori de tip litera pot fi introduse doar valorile suportate de AMEF – litere alfabetice și caractere speciale.

Tastele funcționale în modul „Programare“ sunt:

 sau 	Trecerea la un câmpul următor (pentru articole, departamente, grupuri de articole, operatori și plăți)	 sau 	Trecerea la câmpul anterior (pentru articole, departamente, grupuri de articole, operatori și plăți)
	Trecere la primul cod articol neutilizat		Ștergerea conținutului câmpului.
	Șterge articol (doar în cazul în care vânzările în ziua respectiva și cantitatea pe stoc sunt zero).		Scrierea informațiilor introduse în memorie.
	Accesați modul Editare a câmpului text.		

Funcțiile tastelor în modul de programare a câmpului text:

	Se deplasează la litera următoare		Revine la litera precedentă
	Șterge litera din dreapta cursorului		Șterge litera din stânga cursorului
	Se deplasează la sfârșitul câmpului		Se deplasează la începutul câmpului
	Alegerea numerelor sau literelor (românești)	ține apăsat 	Șterge conținutul câmpului

TOTAL SERTAR	Scrierea informațiilor introduse în memorie și ieșirea din modul Editare		
-----------------	--	--	--

La editarea unui câmp alfabetic, caracterele sunt alese prin apăsarea succesivă a unei taste, iar dacă apăsarea încetează pentru un timp dat - acest lucru va duce cursorul automat pe poziția următoare pe ecran (acest lucru se face într-un mod similar cu editarea de text într-un telefon mobil cu taste). Prin apăsarea tastei SUB
TOTAL, poate fi ales tabelul cu caractere adecvat – litere (română) și caractere speciale respectiv, cifre. Tabelul cu caractere selectat curent este indicat prin cele trei caractere care apar pe rândul de sus dreapta:

pentru litere (română) **(ABC)** pentru cifre **(123)**

În figurile de mai jos este prezentat modul în care pot fi alese caracterele din seturi de caractere diferite.

7 .,-!@7	8 ABCĂĂ8	9 DEF9	7 7	8 8	9 9
4 GHÎÎ4	5 JKL5	6 MNO6	4 4	5 5	6 6
1 PQRȘȘ1	2 TUVȚ2	3 WXYZ3	1 1	2 2	3 3
0 ^*=:/?0		. └.#"	0 0		. :.

Descriere Parametri

1) Antet

Casa de marcat DP-05 permite editarea antetului documentelor fiscale, printr-un regim controlat. Modificările Antetului sunt limitate la 16 sesiuni de editare, conform cerințelor legale.

Editarea Antetului trebuie precedată de executarea Raportului Z. Sunt permise folosirea a maxim 10 linii de text în lungime de 42 caractere pe linie. În editarea textului, sunt folosite tastele funcționale prezentate anterior. Liniile care nu conțin text sunt ignorate la tipărire.

Text Antet inițial:

Nr. Linie	Text implicit
1	NUME COMPANIE
2	ADRESA COMPANIE
3	NUME MAGAZIN
4	ADRESA MAGAZIN
5	
⋮	
10	

2) Articole

PROGRAMARE
1) ANTET
2) ARTICOLE
3) PRETURI ARTICOL
4) DEPARTAMENTE
5) COTE TVA
6) CASIERI
7) DATA / ORA
8) MODURI DE PLATA
9) MESAJ FINAL
10) MONEDE
11) UNITATI DE MASURA
12) GRUPE ARTICOLE
13) CONFIGURARE

LINIA 1 NUME COMPANIE

DP-05 poate stoca până la 100.000 articole. Parametrii articolului sunt:

Câmp	Descriere	Structura	Comentarii
1	Cod Articol (PLU)	Până la Vanzari	Codul de nomenclator al articolului
2	Nume Articol	Până la 72 de caractere	Implicit: necompletat
3	Cota TVA	1 ÷ 7	Implicit: 3 Pentru valoarea 0 - utilizarea acestui produs este interzisă.
4	Preț	0.00 ... 9999999.99	Implicit: 0.00
5	Tip Preț	0, 1, 2, 3	Opțiunile de vânzare posibile sunt: 0 (implicit): Numai cu prețul programat 1: Cu prețul programat sau variabil 2: Cu prețul programat sau unul mai mic decât cel programat 3: Permite lucrul cu sume achitate în avans prin înregistrarea prețului integral, scăderea avansului și înregistrarea referinței sale (serie și data factura sau chitanța avans)
6	Număr Departament	1 ÷ 99	Implicit: 1
7	Număr de Grup de articole	1 ÷ 99	Mod implicit: 1
8	Unitatea de măsură	1 ÷ 20	Mod implicit: 1
9	Cod de bare 1	Până la 15 cifre	Implicit: 0
10	Cod de bare 2	Până la 15 cifre	Implicit: 0
11	Cod de bare 3	Până la 15 cifre	Implicit: 0
12	Cod de bare 4	Până la 15 cifre	Implicit: 0

Un articol nu poate fi scris în memoria AMEF dacă numele său (câmpul 2) și cota TVA (câmpul 3) sunt goale.

Prețul unui articol poate fi modificat în orice moment. Numele articolului și cota TVA nu pot fi modificate fără executarea în prealabil a Raportului Fiscal Zilnic (Z).

Un articol nou poate fi programat în modul «articol nou», care poate fi accesat prin 2 moduri:

- Dacă se cunoaște un număr de articol ne-programat, se introduce în câmpul « cod articol » și se apasă tasta

TOTAL
SERTAR

- Din orice câmp se apasă tasta **PLU** și modul editare «articol nou» se poziționează la primul articol ne-programat.

Exemplu pentru numărul de articol de programare 10, numele „PÂINE” și prețul de 3,60 lei

Intrați în modul de Programare prin apăsarea tastei **4** **GHİ** de la <MENIU>;

Introduceți
.....

Introduceți parola (implicit-0030) și confirmați cu **TOTAL** **SERTAR**;

PROGRAMARE

2) ARTICOLE

Cod PLU

1

- Alegeți opțiunea 2) ARTICOLE apăsând **2** **TUVT**

COD PLU:

10

- Apăsați consecutiv tastele **1** **PQRSS** **OFF** **0** **^*/=?** **TOTAL** **SERTAR** **TOTAL** **SERTAR**;
- Introduceți nume articol „PÂINE” folosind următoarele taste:

1
PQRSS

- litera „P”

8 **8** **8** **8**
ABCĂĂ ABCĂĂ ABCĂĂ ABCĂĂ

- litera „Â”

4 **4** **4**
GHİ GHİ GHİ

- litera „I”

6 **6**
MNO MNO

- litera „N”

NUME:

PÂINE



- litera „E“

Dacă vedeți pe ecran „PÂINE“- numele a fost programat corect. Dacă depistați o greșeală în nume, întoarceți-va la ea cu tasta ștergeți cu tasta și reintroduceți valoarea corectă.



- Apăsați pentru a confirma numele și treceți la câmpul următor;



Numărul -Introduceți TVA și pentru a merge la câmpul următor;

COTE TVA:

- Tastați ;

Pret:

- Introduceți tipul de preț (cifra 0-2) și apăsați .

Tip pret:

- Introduceți numărul departamentului (cifra 0-99) și apăsați .

Departament

- Introduceți numărul Grupei de articole (cifra 0-99) și apăsați .

Grup articole

- Alegeți unitatea de măsură cu ajutorul tastelor săgeată (sau) și



Unitate de mas.:

Confirmați cu

- Dacă nu doriți să modificați valorile câmpurilor următoare, apăsați tasta ori de câte ori este necesar până apare opțiunea de tipărire; (Dacă doriți să lucrați cu coduri de bare – introduceți forma numerică a codului de la tastatură sau citiți-l cu ajutorul scanner-ului atașat la AMEF)



- apăsați pentru a salva datele introduse sau apăsați pentru a salva și a tipări datele introduse

Tipariti ?
(0) - Da / (TL) - Nu

2) Prețuri Articole

Câmp	Descriere	Structura	Comentarii
1	cod articol	Până la 100.000	Codul de nomenclator al articolului
2	Nume	Până la 32 de caractere	Needitabil
3	Preț	0.00 ... 99999999.99	Implicit: 0.00

4) Departamente

Parametrul permite asocierea articolelor conform organizării magazinului dumneavoastră. Modificarea parametrilor de departament este permisă numai după executarea Raportului Fiscal Zilnic (Z)

Câmp	Descriere	Structura	Comentarii
1	număr Departament	1 ÷ 99	
2	Nume	Până la 32 de caractere	Implicit: DP xx (număr xx-departament)

5) Cote TVA

Fiecare cota TVA poate fi setata ca activă sau inactivă. Schimbarea Cotei TVA necesita rularea Raportului Z in prealabil. Pot fi efectuate pana la 51 schimbări pentru o memorie fiscala. Valoarea procentuala introdusa pentru o cota TVA va fi utilizata in mod automat in modul Înregistrare la toate articolele care au asociata cota TVA respectiva. Meniul pentru editarea cotelor TVA permite verificarea valorii noi introduse prin tipărirea ei înainte validării. După

verificarea valorii tipărite puteți confirma si scrie valoarea noua in Memoria Fiscala prin apăsarea tastei  , sau

puteți renunța la modificare si reveni la valoarea inițiala apăsând tasta .

Câmp	Descriere	Structura	Comentarii
1	Procent aplicat pentru cota TVA "A"	0.00 ÷ 99.99	Implicit: 19.00
2	Procent aplicat pentru cota TVA "B"	0.00 ÷ 99.99	Implicit: 9.00
3	Procent aplicat pentru cota TVA "C"	0.00 ÷ 99.99	Implicit: 5.00
4	Procent aplicat pentru cota TVA "D"	0.00 ÷ 99.99	Implicit: 0.00
5	Procent aplicat pentru cota TVA "E" (aceasta cota se transforma si se va tipari N in cazul Neplatitorului de TVA)	0.00 ÷ 99.99	Implicit: 0.00
6	Pentru produsele scutite TVA există cota Scutit TVA "S"	▪	Implicit: 0.00 Nemodificabilă
7	Pentru produsele si serviciile ce nu intră in sfera TVA există Alte Taxe "#"	▪	Implicit: 0.00 Nemodificabilă

Atenție! Daca sunteți NEPLATITOR TVA cotele TVA arătate mai sus devin inactive. Veți putea folosi exclusiv tipul Cota N (Cota „E” din campul 5 se transforma) - Neplătitor TVA si „Alte Taxe”. **Atenție! Trecerea de la Neplătitor TVA la Plătitor si invers necesită înlocuirea Memoriei Fiscale si a DMJE!**

6) Casieri

Schimbarea numelui operatorului sau a parolei necesită efectuarea Raportului Zilnic (Z)

Domeniul N	nume parametru	Valoare	Descriere
1	numărul operatorului	1 ÷ 30	
2	numele operatorului	Până la 32 de caractere	Mod implicit: OPERATOR xx (xx număr de operator)
3	parola operatorului	Până la 8 cifre	Mod implicit: Se potrivește cu numărul operatorului. (Format 00xx)



















Exemplu de programare pentru numele operatorului cu numărul 10

▪ Intră în modul Programare prin apăsarea tastei  pornind de la < MENIU >

▪ Introduceți parola (implicit-0030) și confirmați cu .

▪ Apăsați tasta  pentru a alege „6) CASIERI“;

PROGRAMARE
6) CASIERI



- Tastați    ; (Numărul casierului poate fi selectat si cu ajutorul tastelor  sau );
- Introduceți numele operatorului „GEORGE“ folosind următoarele taste:
Ține apăsat  - șterge numele actual al operatorului
-  - introduceți litera „G“
-   - introduceți litera „E“
-    - litera „O“
-    - litera „R“
-  - litera „G“
-   - litera „E“

NUMAR: 10



NUME: GEORGE



Dacă vedeți pe ecran "GEORGE"- numele a fost programat corect. Dacă constatați o greșeala, întoarceți-

vă la ea cu tasta  și introduceți caracterul corect.

- Apăsați   pentru a confirma numele și treceți la câmpul Parola;

PAROLA: _

- Introduceți parola nouă și apăsați  .

- Apăsați  pentru a salva datele introduse sau apăsați  pentru a salva si a tipări datele introduse.

7) Data și ora

Parametrul indică data și ora curentă și permite schimbarea lor. Schimbarea se poate face numai in urma executării unui Raport fiscal Z. Ajustarea datei si orei la valori anterioare este limitata de data si ora ultimului Raport fiscal Z. Nu exista limitări pentru programarea datei si orei in avans (înainte)

PROGRAMARE
7) DATA / ORA

01-01-2000 01:22

10-01-2018 11:19
C - REN. / TL - CONF.

8) Moduri de plată

AMEF poate lucra cu 9 tipuri de plăți. În modul „Înregistrare“, plățile pot fi selectate de la tastatură sau de la un PC (modul „Imprimantă fiscală“). Schimbarea numelui tipului de plată **9** necesită executarea in prealabil a Raportului fiscal Z. Plățile de la **1** până la **8** nu sunt programabile. Parametrizarea permite interzicerea unui tip de plata (selecția „Nu“ sau „Da“; în mod implicit toate plățile sunt autorizate)

NUMAR: 1

NUME: NUMERAR

INTERZIS: NU

TIPARITI? (0) - DA / (TL) - NU

Nr.	Descriere	Valoare	Comentariu
1	Nume de tip plată 1	Până la 10 caractere	NUMERAR in monedă locală (needitabil)
2	Nume de tip plată 2	Până la 10 caractere	CARD (needitabil)
3	Nume de tip plată 3	Până la 10 caractere	TICHETE MASA (needitabil)
4	Nume de tip plată 4	Până la 10 caractere	CREDIT (needitabil)
5	Nume de tip plată 5	Până la 10 caractere	TICHETE VALORICE (needitabil)
6	Nume de tip plată 6	Până la 10 caractere	VOUCHER (needitabil)
7	Nume de tip plată 7	Până la 10 caractere	PLATI MODERNE (needitabil)
8	Nume de tip plată 8	Până la 10 caractere	ALTE METODE (needitabil)
9	Nume de tip plată 9	Până la 10 caractere	Implicit editabil:, ALTE PLATI numerar in monedă străină

9) Mesaj Final

AMEF permite imprimarea de până la 10 linii de publicitate. Textul programat va fi tipărit in subsolul bonurilor fiscale. Fiecare linie conține până la 42 de caractere. In editarea textului, sunt folosite tastele funcționale prezentate la începutul capitolului. Liniile care nu conțin text sunt ignorate la tipărire.

Nr. linie	Descriere (subsol)	Mod implicit
1	rândul 1 din subsol	necompletat
2	rândul 2 din subsol	necompletat
3	rândul 3 din subsol	necompletat
4	rândul 4 din subsol	necompletat
5	rândul 5 din subsol	
⋮	⋮	
10	rândul 10 din subsol	necompletate

10) Monede

Casele de marcat fiscale au programata ca moneda principala (locala) LEUL romanesc. Aceasta poate fi schimbata cu alta moneda. In plus, se poate programa si o valuta alternativa (străină) si cursul de schimb intre moneda principala si moneda alternativa. Modificarea acestui parametru necesită executarea Raportului fiscal Z in prealabil.

Câmp	Descriere	Valoare	Comentariu
1	Denumire monedă locală	Până la 3 litere	Implicit: LEI
2	Denumire monedă străină	Până la 3 litere	Implicit: EUR
3	Rata de schimb in monedă străină	.00000-9.99999	Implicit: 4.2

NUME MONEDA LOCALA: LEI

NUME MONEDA STRAINA: EUR

RATA DE SCHIMB L/S 4.42000

TIPARITI? (0) - DA / (TL) - NU

Atenție! Schimbarea monedei principale și vânzarea în valută alternativă se poate realiza numai în condițiile prevăzute de lege. Recomandăm consultarea unui tehnician de service pentru programarea acestei opțiuni.

11) Unități De Măsură

Parametrul descrie unitățile de măsură folosite in parametrizarea articolelor. Odată completata sau modificată o unitate de măsură, ea va fi tipărită identic pe bonurile fiscale ori de cate ori va fi vândut articolul la care a fost asociata. Unitățile de măsură de la 1 la 5 au valori implicite dar care pot fi editate la fel ca si unitățile necompletate.

Câmp	Descriere	Valoare
1	Implicite: buc.	Până la 6 caractere
2	Implicite: kg	Până la 6 caractere
3	Implicite: m	Până la 6 caractere
4	Implicite: L	Până la 6 caractere
5	Implicite: h	Până la 6 caractere
6	Implicite: necompletat	Până la 6 caractere
7	Implicite: necompletat	Până la 6 caractere
8	Implicite: necompletat	Până la 6 caractere
9	Implicite: necompletat	Până la 6 caractere
10	Implicite: necompletat	Până la 6 caractere
11	Implicite: necompletat	Până la 6 caractere
12	Implicite: necompletat	Până la 6 caractere
13	Implicite: necompletat	Până la 6 caractere
14	Implicite: necompletat	Până la 6 caractere
15	Implicite: necompletat	Până la 6 caractere
16	Implicite: necompletat	Până la 6 caractere
17	Implicite: necompletat	Până la 6 caractere
18	Implicite: necompletat	Până la 6 caractere
19	Implicite: necompletat	Până la 6 caractere
20	Implicite: necompletat	Până la 6 caractere

UNIT 1:

BUC.

TIPARITI?

(0) - DA / (TL) - NU

12) Grupe Articole

Parametrul permite asocierea articolelor in grupuri conforme cu gestiunea fizica.

Câmp nr.	Descriere	Valoare	Comentarii
1	Numărul Grupei de articole	1+99	
2	Numele Grupei de articole	Pana la 32 caractere	Implicite: GRUP ARTICOL xx (xx-număr grup)

13) Configurare

Meniul de Configurare pune la dispoziția utilizatorului instrumentele de programare a parametrilor casei de marcat utilizați in modul Înregistrare, in modurile de Raportare, in tipărirea documentelor fiscale si nefiscale cat si in relația cu alte echipamente sau sisteme:

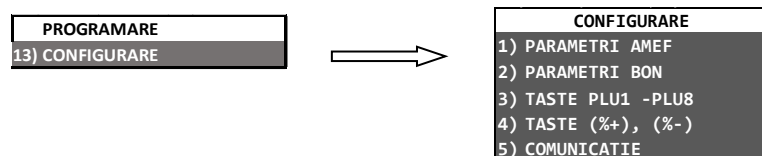

13.1. **Parametri AMEF.** Pe lângă parametri funcționali AMEF, sunt prezente și opțiuni de asociere de rapoarte specifice la Raportul fiscal Z. În cazul activării acestor opțiuni (Valoare="DA"), de câte ori se va efectua Raportul fiscal Z, vor fi tipărite automat și aceste rapoarte cu valori raportate la intervalul de timp acoperit de raportul fiscal Z.



Câmp	Descriere	Valoare	Mod implicit
1	Numărul logic al AMEF în magazin. Câmpul este folosit pentru diferențierea aparatului atunci când sunt folosite mai multe AMEF în aceeași locație	1 ÷ 99999	1
2	Ștergerea vânzărilor PLU la executarea Raportului fiscal Z	DA NU	NU
3	Adăugare Raport AMEF	DA NU	NU
4	Adăugare Raport operatori	DA NU	NU
5	Adăugare Raport articole	DA NU	NU
6	Adăugare Raport departamente	DA NU	NU
7	Adăugare Raport grupe de articole	DA NU	NU
8	Adăugare Raport LOG cu detaliile vânzărilor	DA NU	NU
9	Ieșire automată. Cere parola de casier după fiecare bon	DA NU	NU
10	Parola pentru anulări	DA NU	NU
11	Numărul de coduri de bare	1 ÷ 4	1
12	Prefix cântar pentru coduri de bare	Până la 10 cifre	gol (nu lucrează cu cod de bare imprimate de la cântar)
13	Setare interval de timp pentru închidere automată	0 ÷ 15	10 (0: fără oprire automată)
14	Lumina de fundal	0 ÷ 5	1 (0: fără iluminarea de fundal)
15	Subtotal obligatoriu	DA NU	Nu
16	Avertisment înainte de miezul nopții. Avertizează prin mesaj pe ecran și audio apropierea orei 00:00 pentru executare Raport Z	0:9,999 min.	0 minute (avertizarea nu e activată)
17	Folosirea AMEF în AEROPORT – la activarea acestei funcții casa de marcat va produce XML-uri specifice activității din aeroport, va solicita în regim vânzare „Numarul Cursei Aeriene”, Numele și Prenumele, Tip Act de identitate și numărul.	DA, NU	NU







13.2. Parametri Bon fiscal

Câmp	Descriere	Valoare	Mod implicit
1	Contrast tipărire	0 ÷ 20	10
2	Bonuri interne	0 ÷ 9	0
3	Tipărire coduri de bare PLU	DA NU	Nu
4	Tipărire logo	DA NU	Nu
5	Tipărire suma valută	0, 1, 2	0: nu tipărește 1: tipărește valoare total în moneda alternativă 2: Tipărește curs de schimb și valoare total în moneda alternativă
6	Tipărește numărul de poziții articole în bon	DA NU	NU
7	Vizarea unui articol ce are asociată „Alte Taxe” numai cu	DA, NU	DA





	unul ce are asociata cota de TVA		
8	Tipărește bonul PinPad in bon client	DA NU	NU
9	Numărul copiilor de bon PinPad	0÷9	0

13.3 Parametri de comenzi rapide

Pentru a selecta rapid articolele cu frecventa de vânzare ridicata, puteți utiliza tastele   sau . Prin programarea câmpului 2, veți putea iniția o vânzare a unui articol cu numărul programat respectiv.

Câmp	Descriere	Valoare	Comentarii
1	Număr tasta	1 ÷ 8	Valorile de la 1 la 3 corespund tastei apăsată respectiv,   sau  Valorile de la 4 la 6 corespund combinației de taste apăsată, respectiv   sau  .
2	Numărul articolului	Până la 100.000	Dacă valoarea este 0, tasta nu este funcțională; în cazul în care este diferit de 0, selectează articolul cu numărul egal cu numărul programat. Implicit: 0

13.4. Parametrii tastelor <-%> și <+%>

După ce ați selectat parametrul, puteți modifica parametrul tastei . Prin apăsarea tastelor  sau  pot fi selectate valorile de modificare a tastei . Fiecare cheie are trei câmpuri:

Câmp	Descriere	Valoare	Comentariu
1	Programare de lucru procentual	0.00% la 100,00%	Implicit: 0.00
2	valoare programată	0.00-9999999,99	Implicit: 0.00
3	Aplicare parametru de la tastatură în timpul vânzării	DA, NU	DA: permite operarea de la tastatura NU: Interzice operarea de la tastatura Implicit: DA

13.5 Comunicație

13.5.1. Periferice

Parametrul definește caracteristicile porturilor de comunicație ale AMEF și tipul de dispozitiv conectat. Există două intrări:

Intrarea 1, pentru COM-1;

Intrarea 2, pentru-COM 2;

Câmp	Descriere	Valoare	comentariu
1	Tipul dispozitivului conectat la portul COM	0 ÷ 5	0: nu este conectat 1: conectat cu un cititor de cod de bare 2: conectat cu un cantar 3: conectat cu un afișaj extern 4: rezervat

			5: conectat cu PinPad Datecs Implicit: 0
2	viteza de comunicație	0 ÷ 9	0: 1200 bps; 1: 2400 bps; 2: 4800 bps; 3: 9600 bps; 4: 14400 bps; 5: 19200 bps; 6: 38400 bps; 7: 56000 bps; 8: 57600 bps; 9: 115200bps; Implicit: 0
3	Protocol de comunicație cu un cantar	0 ÷ 2	0: DATECS; 1: CAS, DIBAL, DIGI; 2: ATLAS Acest câmp este accesibil numai în cazul în care câmpul 1 are valoarea 2 (conectat cu un cantar) Implicit: 0

La conectarea cu un cantar, (câmp 1, valoare 2) trebuie să corelați viteza de comunicație cu cea din specificațiile tehnice ale cantarului (pentru referință vă rugăm să verificați documentația tehnică a cântarului; de exemplu, pentru cântare Datecs alege câmpul 3 = 0).

13.5.2. Conexiune cu PC

Câmp	Descriere	Valoare	Comentariu
1	Numărul portului	0 ÷ 2	0: PC-ul nu este conectat 1: PC conectat la COM1 2: PC conectat la COM2 3: PC conectat la USB 4: PC conectat la Bluetooth 5: PC conectat prin rețea LAN Implicit: 1
2	viteza de comunicație	0 ÷ 9	0: 1200 bps; 1: 2400 bps; 2: 4800 bps; 3: 9600 bps; 4: 14400 bps; 5: 19200 bps; 6: 38400 bps; 7: 56000 bps; 8: 57600 bps; 9: 115200bps; Implicit: 0

13.5.3. Bluetooth

Această parte a meniului este activa doar atunci când modulul Bluetooth este instalat fizic in AMEF.

13.5.3.1 Opțiuni

Câmp	Descriere	Valoare	Comentariu
1	Activare	DA, NU	Această opțiune comută Modulul Bluetooth in stare activă sau oprită. Implicit: Off
2	Mod asociere	0 - 9	Implicit: 0
3	Vizibilitate	DA, NU	Implicit: NU

13.5.3.2. Anularea asocierii

13.5.3.3. Asociere scanner

(1) Modul Vânzări

Selectarea modului

Pentru a intra în modul Vânzări apăsați  în meniul principal << MENU >>.

Pe ecran este afișată o invitație de a introduce o parolă:

Introduceți cu ajutorul tastelor numerice parola și confirmați apăsând

























1. Pentru a intra în modul de înregistrare apăsați de la << >> MENU.
2. Pe ecran este afișată o invitație de a introduce o parolă:





























Introduceți



















.....

















3. Introduceți o secvență de taste numerice (parola) și apăsați .

Taste funcționale în modul Vânzări

  	<p>Permite accesul direct la articole, stocate în parametrii de comenzi rapide pentru articole (rândul 1 ÷ 3) Pentru instrucțiuni vă rugăm să consultați „Descrierea parametrilor”.</p> <p>Tastele selectate duc la înregistrarea vânzărilor în bonul fiscal a articolului respectiv. Cu tasta:</p>  vindeți articolul al cărui număr a fost asociat tastei PLU 1;  vindeți articolul al cărui număr a fost asociat tastei PLU 2;  vindeți articolul al cărui număr a fost asociat tastei PLU 3;
     	<p>Permite accesul direct la articolele stocate în parametrii de comenzi rapide pentru articole (rândul 4 ÷ 6) Pentru instrucțiuni vă rugăm să consultați „Descrierea parametrilor”.</p> <p>Tastele selectate duc la înregistrarea vânzărilor în bonul fiscal a articolului respectiv. Valoarea programată tastei respective este acceptată ca prețul său.</p> <p>Cu tasta:</p>  vindeți articolul al cărui număr a fost asociat tastei PLU 4;  vindeți articolul al cărui număr a fost asociat tastei PLU 5;  vindeți articolul al cărui număr a fost asociat tastei PLU 6;
	<p>Apăsarea tastei specifică, că numărul introdus anterior este codul PLU al unui articol. Determină înregistrarea articolului în bonul fiscal.</p> <p><i>Dacă unul dintre parametrii de articol este invalid, pe ecran este afișat un mesaj de eroare: „Cod PLU nu există!”, „Cota TVA inactivă», etc.</i></p>
 	<p>Selectează modul „Căutare Articole”. Acest mod permite o căutare după numărul de articol și vânzarea acestuia. (Pentru o descriere detaliată vă rugăm să consultați „CAZURI DE LUCRU SPECIFICE ÎN MOD „VANZARE”)</p>
	<p>Indică faptul că valoarea introdusă este prețul. Tasta este folosită pentru a introduce un preț la articole cu preț liber (vezi 1. Parametrii Articolului, Câmp 5, Tip Preț). Mai întâi introduceți prețul, apoi apăsați . După aceea introduceți codul de articol.</p>
 	<p>Reducere specială</p> <p>Aplicați o Reducere Specială din suma ultimei achiziții sau, după apăsarea  -din totalul parțial.</p> <p>Introduceți valoarea de reducere, apoi apăsați tastele  și . Reducerile Speciale sunt înregistrate în registre separate în Raportul Zilnic (Z) și în rapoartele de operatori</p>

	Specifică, că valoarea introdusă este o cantitate. Atunci când AMEF funcționează cu un cântar atașat, apăsarea tastei  fără valoare introdusă în prealabil, se va lua în calcul cantitatea indicată de cântar.
 	Atunci când AMEF funcționează cu încă un cântar atașat, apăsarea secvenței de taste va lua în calcul cantitatea indicată de cel de-al doilea cântar.
 	Selectați un articol prin intermediul codului său de bare. Introduceți numărul codului de bare al articolului și apăsați   pentru a vinde acest articol.
 Ține apăsat	Apăsarea prelungită a tastei permite introducerea codului fiscal aparținând clientului și înregistrarea lui în bonul fiscal și registrele speciale de raportare. <u>Atenție!</u> Această funcționalitate este activă doar la începutul bonului, înainte de introducerea articolelor.
	Apăsați această tastă pentru a anula o înregistrare anterioară
 	Apăsați această secvență pentru a anula înregistrările din bonul fiscal în curs, cu următoarele opțiuni: - Anulare cu introducerea numărului articolului (cu tasta ) - Anulare cu introducerea codului de bare (cu tasta ). - Anularea tuturor înregistrărilor (cu tasta ). Pentru a selecta, apăsați  și introduceți parametrii de vânzare. Această operație nu poate fi efectuată, în cazul în care parametrii de vânzare nu sunt aceiași ca și în înregistrarea vânzării care urmează să fie anulată. Notă: Parametrii vânzării sunt disponibili pe zona deja tipărită din bon. În cazul în care asupra articolelor s-au aplicat majorări sau reduceri, acestea vor fi anulate odată cu înregistrarea.
	Anulează toate cifrele introduse înainte de o apăsarea unei taste funcționale. De asemenea, anulează orice eroare, cauzată de apăsarea unei taste funcționale. Erorile sunt prezentate pe ecran prin mesajul de eroare „C”.
	Indică subtotalul. Dacă această tastă este apăsată după înregistrarea unor vânzări, acest lucru va duce la calcularea și afișarea pe ecran a sumei de plată.
 	Secvența de taste permite introducerea unui text liber, care va fi tipărit pe bon imediat după introducerea sa. Puteți introduce până la 10 linii și până la 40 de caractere pe linie. Apăsați   pentru a intra în modul de introducere a textului. Utilizați tastele descrise în modul „Programare” – editarea câmpurilor alfabetice. Apăsați  pentru a ieși din acest mod și pentru confirmarea sau nu a tipăririi.
	Apăsarea tastei determină finalizarea bonului și încasarea contravalorii articolelor înregistrate (tip plată implicit: încasarea în numerar) Dacă înainte de apăsarea acestei taste este introdusă suma brută pe care clientul a plătit-o în numerar, sunt tipărite atât valoarea totală cât și restul de returnat. În cazul în care el a plătit în numerar mai puțini bani decât este necesar – se înregistrează o plată parțială. Este posibilă și plata mixtă. După introducerea unei părți din suma datorată și apăsând butonul de tip de plată, suma și tipul de plată sunt tipărite. Pe ecran este afișată suma rămasă datorată. Se poate continua în mod similar cu un alt mod de plată.
 	Deschide sertarul atunci când nu există bon deschis.
	Selectare tip de plată „2” - CARD. Introduceți suma plătită de client cu această metoda, apoi apăsați  . Pentru opțiunea 1, suma plătită este înregistrată ca plată cu cardul. Dacă există și opțiunea de avans în numerar (cash – back), se va alege opțiunea 2 care va permite înregistrarea sumei de avans numerar și care va înregistra atât suma de plată plătită cu cardul cât și suma de avans numerar.

<p>SHIFT</p> <p>CARD PinPad</p>	<p>Selectarea meniului PinPad. Daca AMEF este configurata sa lucreze cu PinPad integrat, meniul de administrare a PinPad-ului Datecs se accesează din Modul Vânzări înainte de introducerea vreunui articol. Opțiunile meniului sunt:</p> <ul style="list-style-type: none"> ▪ Anulare ▪ Copia ultimului document PinPad ▪ Copia unui document PinPad ▪ Raport tranzacții ziua curenta ▪ Închidere zi ▪ Raport PinPad ▪ Raport detaliat ▪ Corelare Data - ora ▪ Test conectare cu PinPad ▪ Test conectare cu server autorizare ▪ Actualizare software ▪ Autorizare tranzacție non-fiscala ▪ Informații PinPad ▪ Conexiune PinPad ▪ Sold schema loialitate
<p>MP 1 MP X</p>	<p>Selectare tip de plata „3” TICHETE MASA.</p> <p>Introduceți suma plătită de client cu aceasta metoda, apoi apăsați </p>
<p>SHIFT</p> <p>MP 1 MP X</p>	<p>Selectarea tipurilor de plata 4 - 9</p> <p>Introduceți suma plătită de client cu aceasta metoda, apoi apăsați consecutiv  .</p> <p>Selectarea unei plăți Meniul permite setarea de plată de tip (de la 4 la plata de plată 9). În primul rând suma plătită de client este introdus. Apoi apăsați consecutiv  . DP-05 dă posibilitatea de a alege următoarele opțiuni prin defilarea cu ajutorul  /  sau prin apăsarea tastei corespundente:</p> <p>1) CREDIT  sau </p> <p>2) TICHETE VALORICE </p> <p>3) VOUCHER </p> <p>4) PLATĂ MODERNĂ ().</p> <p>5) ALTE METODE ().</p> <p>6) ALTE PLĂȚI ().Plata în moneda alternativă</p> <p>Atenție! Pentru încasare si plată in moneda alternativa definită in (4) Modul Programare - 10) Monede alegeți tip de plata "ALTE PLAȚI"</p>
<p>+ % VAL..</p>	<p>- Apăsarea acestei taste va duce la majorarea procentuala a valorii ultimei vânzări înregistrate in bonul in curs sau, dacă urmează apăsării tastei  - se majorează procentual suma totala intermediara (subtotalul) Valoarea procentuală poate fi în intervalul 00.00-100.00. -Tasta poate fi folosita la depunerea de numerar (ex. fond numerar pentru rest) in sertar in condițiile unui bon nou (nici o vânzare înregistrată anterior in bonul in curs) Se tastează valoarea sumei de  depus, se apasă tasta , si se validează valuta si se finalizează bonul prin apăsarea tastei . Se va tipări un bon nefiscal cu descrierea înregistrării.</p>

	<p>Apăsarea acestei taste va duce la majorarea in suma fixa a valorii ultimei vânzări înregistrate in bonul in curs sau, dacă urmează apăsării tastei  se majorează suma totala intermediara (subtotalul) după cum urmează: se introduce o valoare si se tastează  - astfel, valoarea introdusă este adăugată la suma totala intermediara (subtotalul).</p>
	<p>-Apăsarea acestei taste va duce la scăderea procentuala a valorii ultimei vânzări înregistrate sau, dacă urmează apăsării tastei  - se micșorează procentual suma totala intermediara (subtotalul) Valoarea procentuală poate fi în intervalul 00.00-100.00. - Tasta poate fi folosita la retragerea de numerar din sertar (alta decât restul in numerar, ex. plăți furnizori) in condițiile unui bon nou (nici o vânzare înregistrată anterior in bonul in curs) Se tastează valoarea sumei de retras, se apasă tasta , se validează valuta si se finalizează bonul prin apăsarea tastei . Se va tipări un bon nefiscal cu descrierea retragerii de numerar.</p>
	<p>Apăsarea acestei taste va duce la micșorarea in suma fixa a valorii ultimei vânzări înregistrate in bonul in curs sau, dacă urmează apăsării tastei  se micșorează suma totala intermediară (subtotalul) după cum urmează: se introduce o valoare si se tastează  - astfel, valoarea introdusă este scăzută din suma totala intermediara (subtotalul).</p>
	<p>Ținând apăsată aceasta tastă, veți avea posibilitatea sa verificați numerarul din sertar sau sa tipăriți Raportul Detaliat a zilei curente din JE.</p>
	<p>Afișează pe ecran toate înregistrările de vânzare din bonul in curs. Apăsați tastele  /  pentru a vizualiza pe ecran toate vânzările din bon. Acest mod permite: - să afișeze toate detaliile de o singură înregistrare: cantitatea vândută, numele articol, preț unitar, valoarea totală și majorarea / reducerea aplicata (daca e cazul). -pentru a anula o înregistrare, poziționați-vă pe ea si apăsați tasta . Pentru a ieși din acest mod apăsați .</p>



Vânzările nu pot fi executate:

- Dacă unul dintre registrele de serviciu AMEF este supraîncărcat; activitatea poate continua numai după efectuarea Raportului zilnic Z.
- În cazul în care produsul dintre cantitatea și prețul unui articol este mai lung de 10 cifre (incluzând separatorul și cele doua poziții pentru subunitățile monetare), acesta nu poate fi executat și înregistrat. Incidentul este semnalizat prin afișarea unui mesaj de eroare pe ecran.

Cazuri de lucru specifice în mod „VÂNZĂRI“

Utilizarea „cod de bare“ articol

Aceasta se poate face prin:

- Scanarea unui cod de bare articol cu un scanner de coduri de bare atașat la AMEF, în scopul de a vinde articolul.
- Introducerea formei numerice a codului de bare de la tastatură. Introduceți numărul codului de bare al unui articol și apăsați   pentru a vinde articolul.
- Folosirea codurilor de bare imprimate de cântar. Un astfel de cod de bare poate fi utilizat în modurile descrise mai sus.

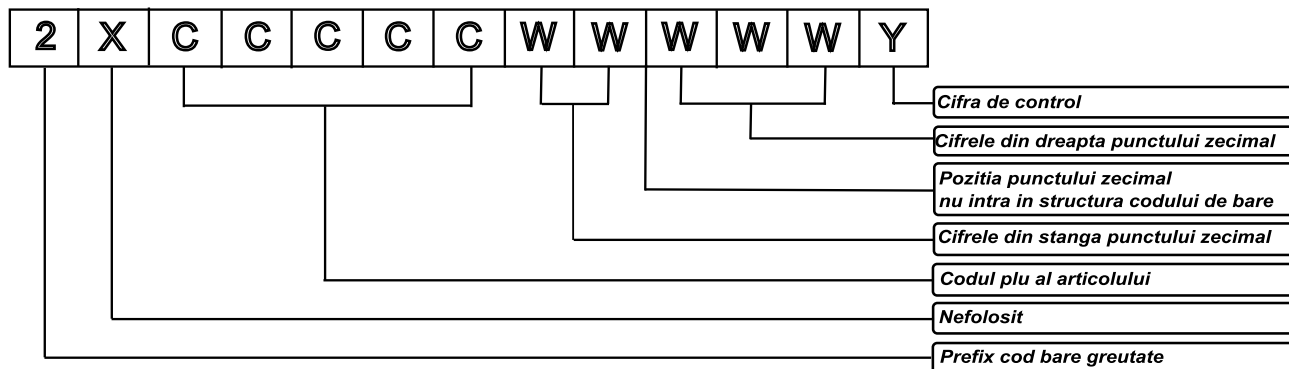

Unde:

X-prefix cod de bare pentru cantar, programate în parametrul "Prefix cantar cod de bare" (Programare -> Configurare -> Parametri AMEF -> Prefix cantar)

De exemplu :

1. Dacă prefixul este programat cu valoarea "36", AMEF poate lucra cu coduri de bare tip: 23CCCCC WWWWWY sau 26CCCCC WWWWWY.
2. dacă prefixul este programat cu valoarea "2489", AMEF poate lucra cu coduri de bare tip: 22CCCCC WWWWWY, 24CCCCC WWWWWY, 28CCCCC WWWWWY sau 29CCCCC WWWWWY

2. Modul „Căutare“ articol

Pentru a intra în modul „Căutare“ introduceți numărul articolului și apăsați tastele

SHIFT și **PLU**.

În cazul în care ați apăsat fără a introduce în prealabil un număr de articol, parametrii primului articol programat vor fi afișați pe ecran.

PÂINE ALBĂ	3,60
------------	------

Utilizați tastele **+ VAL** / **- VAL** pentru a căuta un articol cu un număr mai mare / mai mic decât cel introdus sau, dacă e disponibil scanați codul de bare al articolului căutat pentru a va poziționa pe înregistrarea sa.

Există două moduri de a ieși din modurile descrise mai sus:

- apăsați **ON** pentru a ieși din modul "Căutare" fără a vinde articolul identificat.
- apăsați **PLU** pentru a ieși din modul "Căutare" și a continua vânzarea articolului.

3. Modul de plata PinPad - Meniu PinPad bancar DATECS

Înainte de a folosi aceasta funcție asigurați-vă ca aveți conectat la portul COM1 un PinPad bancar marca DATECS și ați setat tipul terminalului (4. Programare => 13. Configurare=> 5. Comunicație +>1. Periferice, cu opțiunea 5 – PinPad Datecs). Pentru conectarea altor tipuri de terminale bancare, urmați specificațiile furnizate de Banca acceptatoare.

Pentru a plăti cu cardul bancar (de debit sau credit) apăsați **CARD** / **PinPad**.

3.1. Etapele plății cu cardul

Înregistrați toate articolele;

Apasati **CARD** / **PinPad** in cazul in care clientul doreste sa plateasca cu cardul;
Următorul mesaj va fi afișat:

PROMPT INTRODUCETI CARD

Casierul cere clientului un card bancar și îl inserează în cititorul cip (sau îl trece prin fanta de banda magnetică dacă nu are cip). Pentru citire contactless, cere clientului să apropie cardul de ecranul PinPad până la validarea sonoră a citirii contactless.

O cerere de introducere cod PIN este afișată pe ecranul PinPad (dacă e necesară validarea codului PIN)
Clientul introduce codul PIN

Se așteaptă autorizarea tranzacției; un mesaj de confirmare / declinare este afișat pe ecranul PinPad

Se tipărește chitanța cu detaliile tranzacției aprobate.

Casierul oferă chitanța clientului;

Se tipărește copia chitanței dacă AMEF este configurat să tipărească o copie.

3.2. Meniu PINPAD

Acest mod permite administrarea înregistrărilor la care s-a folosit metoda de plata cu cardul prin intermediul PinPad-ului atașat.

Accesarea modului PinPad bancar DATECS se face din Mod Vânzări, la deschiderea unui bon, prin apăsarea secvenței de taste:

0,00



Funcțiile accesibile in Meniul PinPad sunt:

- 1) **Anulare Autorizare card**
 Funcția anulează o cerere de autorizare anterioara după cum urmează:
 Opțiunea 1) **Anulare**
 Se refera la autorizările obținute în ciclul zilnic curent (nu au fost trimise spre decontare) și sunt identificate prin:
 - Suma autorizată
 - Codul RRN
 - Codul de autorizare AC
 Elementele de identificare sunt prezente pe bonul emis in momentul autorizării.
 Opțiunea 2) **Returnare**
 Se refera la autorizările obținute in ciclurile anterioare și sunt identificate prin:
 - Suma autorizată
 - Codul de autorizare AC
 - Verificarea cardului
- 2) **Copia ultimului document**
 Tipărește o copie a bonului de autorizare card corespondent ultimei autorizări
- 3) **Copie document**
 Tipărește o copie a bonului de autorizare tipărit in ciclul zilnic curent si identificat prin:
 - Codul RRN
- 4) **Lista autorizărilor efectuate in ziua curentă**
 Tipărește copia tuturor bonurilor de autorizare / anulare emise în ciclul zilnic curent
- 5) **Închidere zi**
 Funcția execută trimiterea către banca a detaliilor autorizărilor efectuate in vederea decontării. La final se tipărește un raport PinPad cu confirmarea transmisiei.
- 6) **Raport PinPad**
 Tipărește raport cu totalurile numerice si valorice pe tipuri de tranzacții si pe scheme de plată
- 7) **Raport complet**
 În plus față de raportul PinPad, tipărește detaliile autorizărilor, cum ar fi: tipul tranzacției, codul de autorizare, data si ora, suma, terminația numărului de card
- 8) **Data si ora**
 Permite corectarea datei si a orei
- 9) **Test conectivitate**
 Funcția verifică conectivitatea dintre AMEF si PinPad
- 10) **Test server**
 Funcția verifică conectivitatea cu server-ul băncii acceptatoare
- 11) **Update**
 Funcția execută conectarea la serverul aplicației de plată si recepționarea pachetelor de date necesare îmbunătățirii / corectării aplicației de plată. *Utilizați aceasta funcție doar la indicația unității de service!!!*
- 12) **Print bon**
 Funcția permite obținerea unei autorizări in afara înregistrării unui bon fiscal. Se utilizează pentru rezervări, corecții de preț, diferite forme de avans.
- 13) **Status PinPad**
 Funcția tipărește un raport cu parametrii tehnici ai terminalului PinPad. *Păstrați acest raport pentru a putea comunica unității de service datele de identificare ale terminalului in procesul de determinare a erorilor!!!*
- 14) **Conectare cu PinPad**
- 15) **Sold schema loialitate**

(2) Modul Rapoarte X



1. Selectarea modului

Acest mod permite tipărirea rapoartelor informative fără descărcarea registrelor de serviciu. Pentru a accesa modul:

- Din meniul principal << MENU >> apăsați tasta 
- Pe ecran este afișată o invitație de a introduce parola operatorului:

TOTAL
SERTAR

- Introduceți parola și apăsați 
- Rapoartele care pot fi imprimate sunt afișate pe ecran:

Pentru a alege un raport selectați-l cu tastele  /  și apăsați

TOTAL
SERTAR

INTRODUCETI

RAPOARTE X	
1) X DETALIAT	
2) X SUMAR	
3) X ZILNIC JE	
4) CASIERI	
5) DEPARTAMENTE	
6) GRUP DE ART.	
7) ARTICOLE	
8) RAP. PER UTILIZ.	
9) COTE TVA CURENTE	
10) RAP. BON. ANUL.	

2. Tipurile de rapoarte X

1. Raportul X detaliat

Include:

- volumul si valoarea vânzărilor si valoarea taxelor datorate pentru fiecare cota TVA
- volumul si valoarea vânzărilor divizate in înregistrări vânzări, majorări, reduceri, volumul si valoarea vânzărilor divizate in tipuri de plăți, volumul si valoarea anularilor / corecțiilor, volumul si valoarea retragerilor si depunerilor de numerar in sertar.

2. Raportul X sumar

Raportul include:

- Totalul încasărilor
- Numărul total clienți

3. Raportul X zilnic JE

4. Raport cu volumul si valoarea înregistrărilor pe casieri

Opțiunile selectabile sunt:

CASIERI	
1) INDIVIDUAL	
2) TOTI	

Raportul poate fi executat pentru toți operatorii (tasta ) sau numai pentru un

singur operator (tasta ).

- Raportul include:
- volumul si valoarea vânzărilor împărțit pe: vânzări, majorări si reduceri (pe operator)
 - volumul si valoarea vânzărilor împărțit pe tipuri de plăți (pe operator)
 - volumul si valoarea operațiunilor de anulare / corecție (pe operator)
 - volumul si valoarea retragerilor si depunerilor de numerar in sertar (pe operator)

5. Raportul cu volumul si valoarea înregistrărilor pe departamente

Raportul include:

- volumul si valoarea vânzărilor împărțit pe departamente
- volumul si valoarea vânzărilor totale

6. Raport cu grupele de articole

Raportul include totalul vânzărilor pentru fiecare grupa de articole

7. Raportul pe articole cu volumul si valoarea înregistrărilor

Conține date despre articole cu volumul si valoarea înregistrărilor vândute.

La alegerea acestui raport pe ecran este afișat:

ARTICOLE	
1) VANZ. ARTICOLE	
2) PARAMETRI PLU	

Selectați primul și ultimul număr de articol din seria de articole care se doresc în raport.

DE LA: 1_
LA:

Sunt tipărite următoarele:

- Vânzări Articole:
 - Codul PLU și numele
 - cota TVA, cantitatea și valoarea vândută din fiecare articol din serie
- Parametri PLU
 - Valorile parametrilor așa cum sunt definiți în baza de date

8. Rapoarte periodice utilizatori

Meniul include două rapoarte de management cu posibilitatea:

- „Raportul AMEF” arată numărul și valorile totale ale operațiunilor efectuate în mod Vânzări pentru o perioadă selectată.
- „Raport pe departamente” tipărește valoarea vânzărilor pe tipuri de plată și numărul de clienți pe o perioadă selectată.

RAPORT PERIODIC
1) VANZARI AMEF
2) DEPARTAMENTE

DE LA: ZZ-LL-AAAA
LA: ZZ-LL-AAAA

9. Raport pe cote de TVA curente

Raportul tipărește valorile cotelor de TVA active.

10. Rapoarte periodice pentru bonuri anulate

Introduceți plaja Rapoartelor Z aferente perioadei de raportat.

Raportul tipărește:

- Numărul bonurilor anulate în perioada de raportat.
- Valoarea totală a bonurilor anulate în perioada de raportat

DE LA: 1_
LA:

(3) Modul Rapoarte Fiscale - Rapoarte Zilnice cu descărcare de registre

1. Selectarea modului

Pentru a accesa modul:

- din meniul principal << MENU >> tastați **3** WXYZ
- Pe ecran este afișată o invitație de a introduce parola unui operator:

INTRODUCETI

- Introduceți parola și apăsați **TOTAL SERTAR**.

- Rapoartele disponibile sunt:

- Pentru a alege un raport, poziționați-va cu tastele **↑** / **↓** și

RAPOARTE FISCALE
1) FISCAL ZILNIC Z
2) CASIERI
3) VANZ. ARTICOLE
4) MEMORIE FISCALA

apăsați **TOTAL SERTAR**.

2. Tipuri de rapoarte fiscale

3. Raportul Fiscal Zilnic (Z) și descărcarea registrelor

DATA CORECTA?
ZZ-LL-AAAA

Raportul este însoțit de validarea datei. Dacă aceasta nu este confirmată, se recomandă contactarea tehnicianului de Service. După tipărirea raportului, registrele implicate sunt șterse automat. Datele raportate sunt:

- volumul și valoarea vânzărilor și valoarea taxelor datorate pentru fiecare cota TVA;
- volumul și valoarea vânzărilor împărțite pe tipuri de plăți;
- volumul și valoarea operațiunilor de anulare / corecție;
- volumul și valoarea retragerilor și depunerilor de numerar în sertar
- numărul de bonuri fiscale și nefiscale

Daca aveți conectat PinPad Datecs, veți avea opțiunea de închidere de zi pentru vânzările plătite cu cardul bancar la PinPad.

După ce raportul este tipărit, datele sunt scrise într-un bloc al memoriei fiscale după care registrele sunt șterse automat. Dacă în modul „Programare”, opțiunea “Configurare AMEF” s-a optat pentru păstrarea totalurilor de vânzare pe articol, volumul și valoarea vânzărilor pe articol nu sunt șterse de efectuarea Raportului Fiscal Zilnic (Z).

1. Raport pe casieri

Opțiunile selectabile sunt:

CASIERI
1) INDIVIDUAL
2) TOTI

Raportul poate fi executat pentru toți operatorii (tasta **2** TUVT) sau numai pentru un singur operator (tasta

1 PQRS\$). Sunt tipărite și șterse din registre următoarele:

- volumul și valoarea vânzărilor împărțite pe vânzări, majorări și reduceri;
- volumul și valoarea vânzărilor împărțite pe tipuri de plăți;
- volumul și valoarea operațiunilor de anulare / corecție;
- volumul și valoarea retragerilor și depunerilor de numerar în sertar

2. Raport vânzări articole

Conține valoarea vânzărilor pe articole.

Raportul poate fi executat pentru fiecare articol (tasta **1** PQRS\$) cumulat anumită

(tasta **2** TUVT) Selectați primul și ultimul articol din seria dorită.

Sunt tipărite următoarele:

- codul PLU
- Nume
- cota TVA
- Cantitatea vândută
- valoarea cumulată

VANZ. ARTICOLE
1) DETALIAT
2) SUMAR

DE LA: 1_
LA:

4. Rapoarte Memoria Fiscala

Meniul conține rapoarte cu extrase din Memoria Fiscala, în forma detaliată sau sumară raportate pentru o perioadă calendaristică sau pentru un interval de Rapoarte fiscale Z.

Următoarele informații sunt tipărite:

- Numărul bonurilor fiscale
- Data fiecărui Raport Z
- Cotele TVA
- Codul fiscal
- Numărul bonurilor anulate
- Valoarea bonurilor anulate
- Încasările pe fiecare metodă de plată

MEMORIE FISCALA
1) RAP. DETALIAT
2) RAP. SUMAR
3) RAPORT RULAJ
4) EXPORT F.FM

În plus, rapoartele pot fi extrase pe un suport extern prin intermediul funcției EXPORT în format **.mf** conform legislației în vigoare. Dacă AMEF este conectată la un calculator personal puteți folosi programele utilitare de extragere fișiere .mf puse la dispoziție de Distribuitorul Autorizat DANUBIUS EXIM. Va rugăm să consultați site-ul www.datecs.ro pentru a descărca programele necesare!

(5) Modul Rapoarte INFO AMEF

1. Selectarea modului

Pentru a intra în modul „Rapoarte AMEF“:

Deschideți AMEF. Pe ecran este afișat meniul principal:

Apăsați tasta **5** sau defilați cu tasta **↓** pana la „5). Rap. Info AMEF“ și accesați-l cu **SERTAR**;
 Selectați una dintre următoarele opțiuni:

2. Tipuri de rapoarte AMEF

RAP. INFO AMEF	
1)	MODIF. ANTEȚ
2)	MODIFICARI TVA
3)	DMJE CURENT
4)	ISTORIC DMJE
5)	VERIF. INTEGRIT.
6)	INFO SINT. AMEF
7)	PROF. ACT. AMEF

1) Raport Modificări Antet

Raportul include următoarele:

- Serie fiscală
- Numărul, data și ora de început a fiecărui antet
- Textul antetului
- Mod fiscal

2) Modificări Cote TVA

Raportul include următoarele:

- Serie fiscală
- Numărul, data și ora fiecărei schimbări de cote TVA
- Valorile cotelor TVA
- Mod fiscal

3) Informații despre Dispozitivul de Memorare a Jurnalului Electronic (DMJE)

Raportul include următoarele:

- Numărul logic al DMJE
- Data activării DMJE
- Rapoartele Z incluse
- Numărul de documente emise
- Capacitate totală
- Spațiul de stocare disponibil și ocupat

4) Istoricul Dispozitivului de Memorare a Jurnalului Electronic (DMJE)

Include referințe despre toate cardurile microSD utilizate de AMEF ca DMJE:

- Numărul logic al fiecărui DMJE
- Data activării și dezactivării fiecărui DMJE
- Rapoartele Z – primul și ultimul pentru fiecare DMJE
- Numărul de documente emise

5) Verificare integritate

Meniul permite verificarea corectitudinii funcționării AMEF în procesul de stocare a datelor fiscale în MF. Opțiunile disponibile sunt:

1. Verificare integritate Bonuri. Verifica integritatea înregistrărilor și tipărește rezultatul verificării
2. Verificare integritate înregistrări MF și JE după nr. Raport Z. Verifică înregistrarea corectă în MF și JE a datelor aferente Z-urilor selectate și tipărește rezultatul verificării.
3. Verificare integritate înregistrări MF și JE pentru toate rapoartele Z. Verifică înregistrarea corectă în MF și JE a datelor aferente Z-urilor și tipărește rezultatul verificării.

VERIFICARE
1) BONURI
2) MF/JE DUPA NR. Z
3) MF/JE TOATE RAP.
DE LA: 1_
LA:

6) Info sintetic AMEF

Raportul include date de înregistrare AMEF:

- Versiune firmware
- Suma de control

- Seria AMEF
- Seria fiscala AMEF
- Numărul de rapoarte Z disponibile
- Data fiscalizării
- Tipul profilului instalat
- Adresa IP daca AMEF este legata la LAN

7) Profil AMEF

Raportul tipărește profilul activ al AMEF si data de la care a fost activat.

(6 - 9) ALTE MODURI

(6) Modul - Conexiunea cu PC

Acest mod permite programarea, realizarea de rapoarte și de vânzări cu AMEF, cu ajutorul unui calculator, conectat la acesta.

Înainte de a începe lucrul, este necesar să se programeze parametrii portului COM din Modul Programare, secțiunea 13. Configurare, 5.Comunicatie , 2. Conexiune PC, al casei de marcat utilizat pentru conectarea la PC.

Casa de marcat DP-05 are capacitatea de a închide corect un bon, chiar si in cazul in care apar disfuncționalități in conexiunea cu PC-ul.

Prin apăsarea tastei  este afișat pe ecranul operator un dialog de ieșire din blocaj:

Exit? C-Ren. / TL-Conf.

Dacă tasta  este apăsata, AMEF rămâne in starea actuala așteptând intervenție de la PC.

Dacă tasta  este apăsata, AMEF afișează un meniu pentru alegerea unui mod de inchidere bon:

1. Anulare bon
2. Închidere bon

Bon deschis! 1) Anulare bon

(7) Modul Service

ATENȚIE! Acest mod este accesibil numai persoanelor avizate. Va rugam sa legitimați tehnicianul de service si sa va asigurați ca va completa toate actele in conformitate cu legislația in vigoare!

(8) Modul Teste



Pentru a accesa modul „Test“, din meniul principal << MENU >> apăsați tasta . Testele sunt activate cu tasta numerica corespondenta:

Nr. testului	Descriere
1	Test de imprimantă
2	Test de afișare
3	Test de tastatură
4	Test de memorie RAM
5	Test de memorie FLASH (microSD)
6	Test de citire Memorie Fiscală
7	Test de scriere în Memoria Fiscală
8	Test complet Memorie Fiscală
9	Test Ceas - data și ora curentă vor fi afișate până la expirarea unui minut de la începutul testului sau până când orice tastă este apăsată.
10	Test complet
11	Test ciclic
12	Test de porturi seriale - se testează porturile seriale COM1, COM2 si USB; este necesar un cablu special;
13	Test GPRS
14	Test baterie

15	Test modul criptare
----	---------------------

(9) Modul Jurnal Electronic

Pentru a accesa modul „Jurnal Electronic“, din meniul principal << MENU >> apăsați tasta  sau folosiți tasta

 pana la “9). Jurnal Electronic:” si selectați-l apăsând 

Selectați una dintre opțiunile următoare:

1) Export date.

Opțiunea este utilizata pentru extragerea fișierelor din Jurnal Electronic. Acestea sunt:

1. Lunar ANAF. Generează si exporta un pachet de fișiere semnate cu certificatul digital instalat pe casa de marcat (.p7b) corespunzător lunii selectate
2. La cerere ANAF. Generează si exporta un pachet de fișiere semnate cu certificatul digital instalat pe casa de marcat corespunzător selecției după dată si oră, sau după serie rapoarte Z
3. Export Fișiere JE. Generează si exporta un fișier cu extensia „.je” ce reprezinta Raportul detaliat din Jurnalul Electronic corespunzând selecției după dată sau după serie rapoarte Z.

Nota! Daca AMEF este conectata la un calculator personal puteți folosi programele utilitare de extragere fișiere puse la dispoziție de Distribuitorul Autorizat DANUBIUS EXIM. Va rugam sa consultați site-ul www.datecs.ro pentru a descărca programele necesare!

2) Rapoarte JE. Opțiunile de raportare sunt:

1. Raport detaliat JE: selectare după nr. Z sau Data/Ora (include toate bonurile fiscale si raportul Z aferent)
2. Raport Z: selectare după nr. Z sau Data/Ora
3. Raport Bonuri Fiscale BF: selectare după nr. Bon, nr. Z sau Data/Ora
4. Raport BF cu CIF client: selectare după nr. Bon, nr. Z sau Data/Ora
5. Raport Bonuri Nefiscale: selectare după nr. Bon, nr. Z sau Data/Ora
6. Raport anulari: selectare după nr. Bon, nr. Z sau Data/Ora

ERORI POSIBILE AMEF ȘI METODE DE REZOLVARE

Eroare	Cauzele erorilor și indicații pentru rezolvare
<i>Operațiune imposibila</i>	Secvența selectată de taste nu poate fi executată
<i>Cod PLU inexistent!</i>	Cod PLU invalid. Introduceți un cod PLU valid.
<i>Cota TVA inactiva</i>	Încercarea de a face o vânzare cu o cota TVA interzisa
<i>Preț Lipsa</i>	Introduceți un preț (de exemplu, pentru un articol cu tipul de preț 2).
<i>Parametru invalid</i>	Parametrul introdus nu este valid.
<i>Depășire rulaj PLU</i>	Efectuați un Raport Zilnic pe articol cu descărcare de registre
<i>Depășire AMEF REGISTRU</i>	Efectuați un Raport Zilnic (Z)
<i>Depășire Bon REGISTRU</i>	S-a atins numărul maxim de vânzări într-un bon. Închideți bonul cu articolele deja înregistrate. Deschideți un bon nou pentru a finaliza vânzarea.
<i>Bon Deschis!</i>	O încercare de a ieși din modul Vânzări în timp ce există un bon deschis.
<i>Bon închis!</i>	O tasta funcțională pentru efectuarea unei plăți a fost apăsată după închiderea bonului.
<i>Numerar insuficient!</i>	Suma tastata pentru operațiunea de Retragere numerar este mai mare decât suma disponibilă în sertar
<i>Plata inițiată</i>	O încercare de înregistrare vânzare a fost făcută în timp ce plata a fost inițiată. Închideți bonul și deschideți un bon nou sau anulați bonul se repetați vânzarea.
<i>Nr. max. de vânzări</i>	A fost atins numărul maxim de vânzări înregistrate in bon. Închideți bonul. Deschideți un bon nou.

<i>Posibil sume negative!</i>	Operațiunea efectuată nu este posibilă deoarece poate genera valori negative.
<i>BD plina</i>	Baza de date articole este plină, iar articolul nu poate fi stocat
<i>Există Cod de bare.</i>	Codul de bare există deja și este alocat pentru un alt articol.
<i>Cod de bare Lipsa!</i>	Codul de bare nu este introdus în baza de date.
<i>Eroare Baza Date PLU!</i>	Structura bazei de date este deteriorată. Este necesară intervenția de service.
<i>MF nu e goala</i>	Eroare blocantă. Este necesară intervenția de service.
<i>MF defecta</i>	Eroare blocantă. Este necesară intervenția de service.
<i>MF plina</i>	Eroare blocantă. Este necesară intervenția de service.
<i>DMJE plin</i>	Eroare blocantă. Este necesară intervenția de service.
<i>Lipsa modul criptare</i>	Eroare blocantă. Este necesară intervenția de service.
<i>Lipsa hârtie!</i>	Înlocuiți rola de hârtie cu una nouă

Consultați Lista Coduri de eroare publicată pe site-ul www.datecs.ro